

旧型 SR100-9-A1

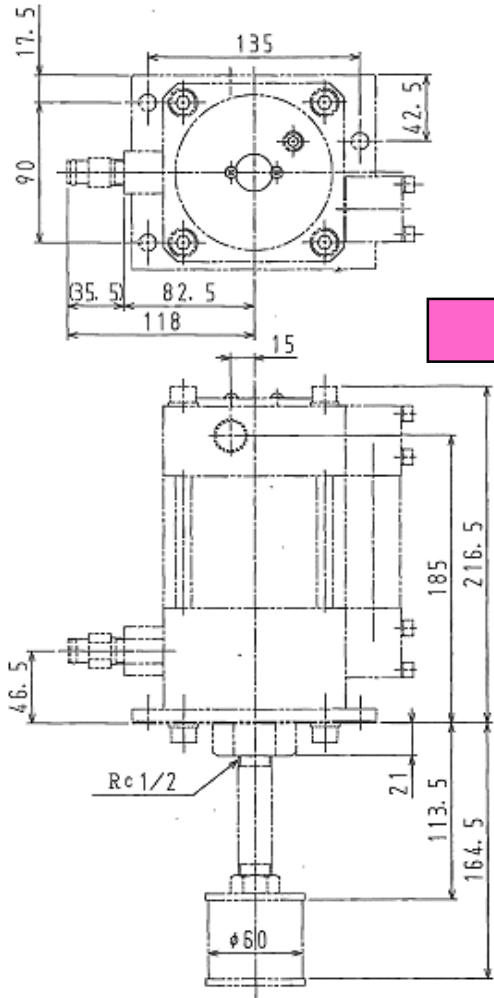

種別 0 1 型式 PK10009C-01

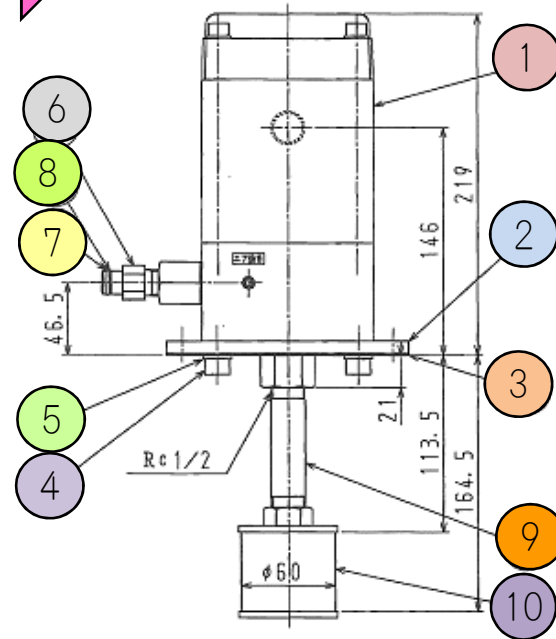
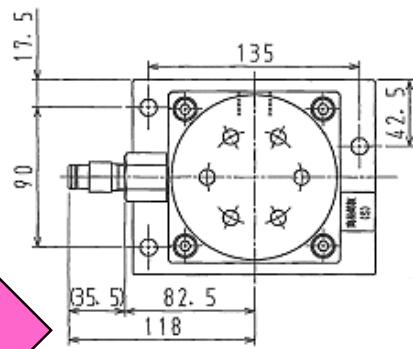

質量	11.5Kg	
照号	図面番号	品名
1	3-69816-01	SR10009C-A2
2	4-10935-03	ポンプ取付板
3	4-10936-01	ポンプ取付板ハッキン
4		6アナボ 10*25
5		ハネ座金 M10
6	4-12639-01	PT3/8*φ7 ポンプ吐出継手
7		Oリング 1BP11
8		バックアップリング T2P11
9	4-39520-16	長ニップル 1/2
10		SFT-04-150W サクシヨンストレーナ

新型 SR1009C-A2

種別 0 2 型式 PK10009C-02

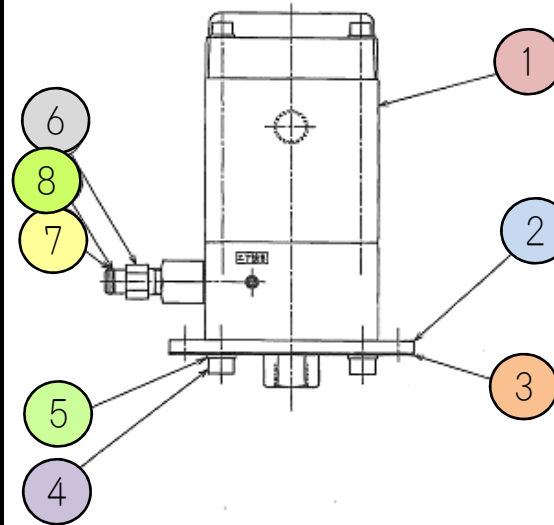
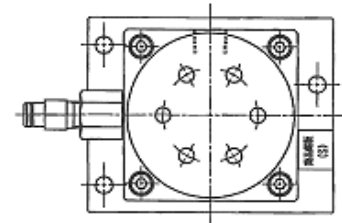

質量	10.8Kg	
照号	図面番号	品名
1	3-69816-01	SR10009C-A2
2	4-10935-03	ポンプ取付板
3	4-10936-01	ポンプ取付板ハッキン
4		6アナボ 10*25
5		ハネ座金 M10
6	4-12639-01	PT3/8*φ7 ポンプ吐出継手
7		Oリング 1BP11
8		バックアップリング T2P11

種別 0 3 型式 PK10009C-03

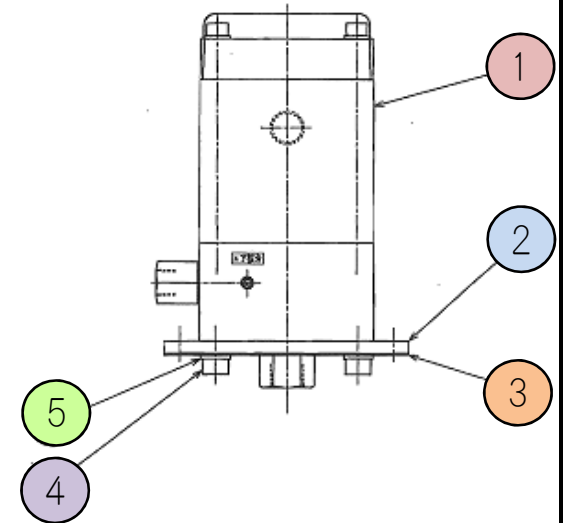
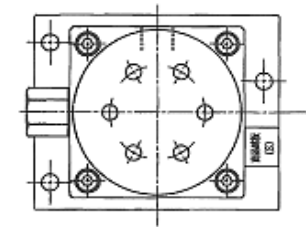

質量	10.5Kg	
照号	図面番号	品名
1	3-50951-01	SR10009C-A2
2	4-10935-03	ポンプ取付板
3	4-10936-01	ポンプ取付板ハッキン
4		6アナボ 10*25
5		ハネ座金 M10